

Karta charakterystyki technicznej

Podkładka o dużej powierzchni

Numery katalogowe: 3403092



Podkładka o bardzo dużej średnicy.

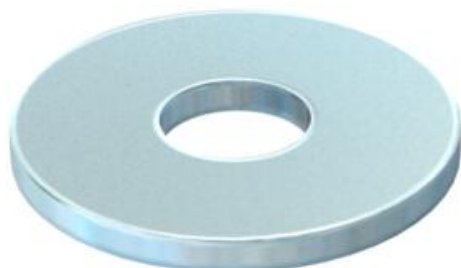

St stal

G cynkowane galwanicznie

Dane podstawow

Numery katalogowe	3403092
Typ	WS M6 G30 G
Oznaczenie 1	Podkładka
Wytwórca	OBO
Wymiar	M6,Ø30mm
Materiał	Stal
Powierzchnia	cynkowane galwanicznie
Norma powierzchni	EN ISO 19598 / EN ISO 4042
Najmniejsza jednostka sprzedaży	100
Jednostka opakowania	Sztuk
Ciężar	0,636 kg
Jednostka wagi	kg/100 szt.

Wymiary

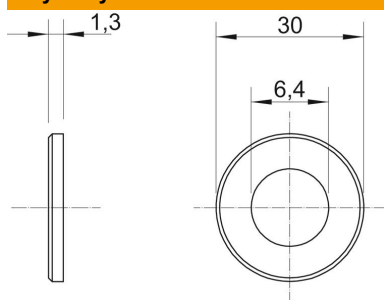

Grubość blachy	0,05 in
Wymiar D	1,18 in
Wymiar d	0,25 in
Wymiar d	6,4 mm
Wymiar d maks.	30 mm
Wymiar d min.	30 mm
Wymiar h	1,3 mm

Dane techniczne

Gwint	M6
Grubość materiału	1,3 mm