

Karta charakterystyki technicznej

Kolanko rurki z tworzywa sztucznego, behalogenowe

Numery katalogowe: 2047742



Aksesoria: kolanko 90 ° zgodnie z EN 61386 (kod: 4421), do bezhalogenowych rur instalacyjnych.



PC/ABS akrylonitryl-butadien-styren + poliwęglan

Dane podstawow

Numery katalogowe	2047742
Typ	KBH50 LGR
Oznaczenie 1	ŁUK 90
Oznaczenie 2	bezhalogenowa
Wytwórca	OBO
Wymiar	Ø50mm
Kolor	jasnoszary; RAL 7035
Materiał	akrylonitryl-butadien-styren + poliwęglan
Najmniejsza jednostka sprzedaży	5
Jednostka opakowania	Sztuk
Ciężar	20,7 kg
Jednostka wagi	kg/100 szt.

Karta charakterystyki technicznej

Kolanko rurki z tworzywa sztucznego, behalogenowe

Numery katalogowe: 2047742



Wymiary

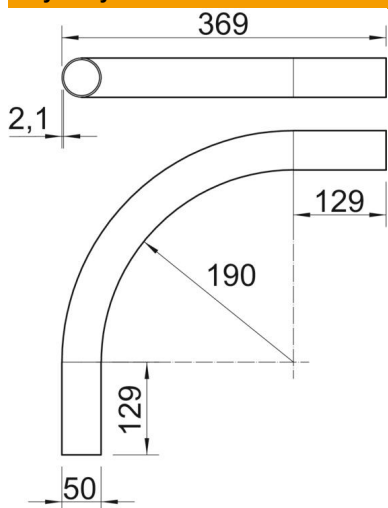

Długość	369 mm
Wymiar A	129 mm
Wymiar D	50 mm
Wymiar L	369 mm
Wymiar m (mm)	M50
Wymiar R	190 mm
Wymiar t	2,1 mm

Dane techniczne

Wykonanie	Wtyk
Elastyczność	brak
Do znamionowej średnicy rury	50 mm
Bezhalogenowy	tak
Z mufą	brak
Kąt kolanka	90 °