

Karta charakterystyki technicznej

Wspornik do wysokich obciążeń DSSL

Numery katalogowe: 7410587



Wspornik do wysokich obciążeń do podparcia naroży puszek podpodłogowej UZD-3.

Opakowanie VPE zawiera cztery wzmocnione wsporniki.

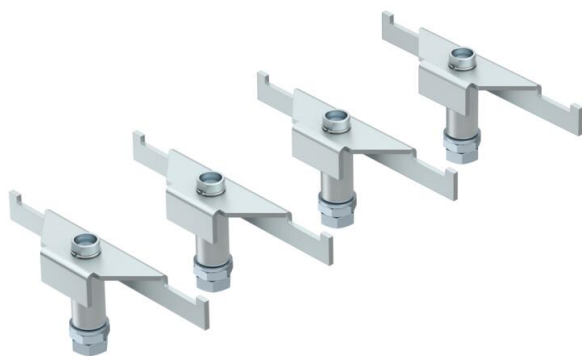

St stal

FS ocynkowane metodą Sendzimira

Dane podstawow

Numery katalogowe	7410587
Oznaczenie 1	Wsporniki do dużych obciążeń
Oznaczenie 2	do puszek podpodłogowej
Wytwórca	OBO
Wymiar	165/200
Materiał	Stal
Powierzchnia	cynkowana metodą Sendzimira
Norma powierzchni	DIN EN 10346
Najmniejsza jednostka sprzedaży	1
Jednostka opakowania	Jednostka opakowania
Ciężar	132,64 kg
Jednostka wagi	kg/100 opak.

Karta charakterystyki technicznej

Wspornik do wysokich obciążeń DSSL

Numery katalogowe: 7410587



Wymiary

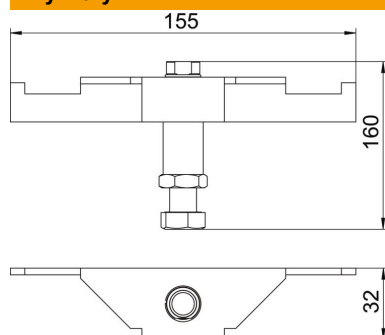

Długość	155 mm
Szerokość	32 mm
Wysokość	160 mm

Dane techniczne

Typ akcesoriów	Wspornik
Wysokość wylewki maks.	200 mm
Wysokość wylewki min.	165 mm
Wersja o zwiększonej wytrzymałości	tak