

# Karta charakterystyki technicznej

Przeciwnakrętka, gwint PG, jasnoszara

Numery katalogowe: 2048299



Przeciwnakrętka wg normy DIN 46320 z gwintem PG wg normy DIN 40430.



PA Poliamid

## Dane podstawow

Numery katalogowe	2048299
Typ	116 VDE PG29 PA
Oznaczenie 1	Kontrnakrętka
Wytwórca	OBO
Wymiar	PG29
Kolor	jasnoszary; RAL 7035
Materiał	Poliamid
Najmniejsza jednostka sprzedaży	50
Jednostka opakowania	Sztuk
Ciężar	1,1 kg
Jednostka wagi	kg/100 szt.

# Karta charakterystyki technicznej

Przeciwnakrętka, gwint PG, jasnoszara



Numery katalogowe: 2048299

## Wymiary



Wymiar E	50 mm
Wymiar L	7 mm

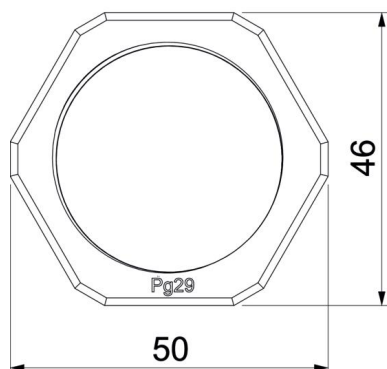

## Dane techniczne

Gwint	Pg_29
Rodzaj gwintu	PG
Rozmiar gwintu metrycznego/PG	29
Wzmocniona włóknem szklanym	brak
Bezhalogenowy	tak
Odporny na uderzenia	brak
Rozmiar klucza	46