

# Karta charakterystyki technicznej

## Przeciwnakrętka, gwint PG

Numery katalogowe: 2043297



Przeciwnakrętka zgodna z DIN 46320, z gwintem PG zgodnie z DIN 40430.

Uwaga: Polistyrenowe nakrętki zabezpieczające należy dokręcać umiarkowanie ze względu na ryzyko pęknięć naprężeniowych!



PS Polistyren

### Dane podstawow

Numery katalogowe	2043297
Typ	116 PG29
Oznaczenie 1	Kontrnakrętka
Wytwórca	OBO
Wymiar	PG29
Kolor	jasnoszary; RAL 7035
Materiał	Polistyren
Najmniejsza jednostka sprzedaży	50
Jednostka opakowania	Sztuk
Ciężar	0,573 kg
Jednostka wagi	kg/100 szt.

# Karta charakterystyki technicznej

## Przeciwnakrętka, gwint PG

Numery katalogowe: 2043297



### Wymiary



Wymiar E	50 mm
Wymiar L	7 mm

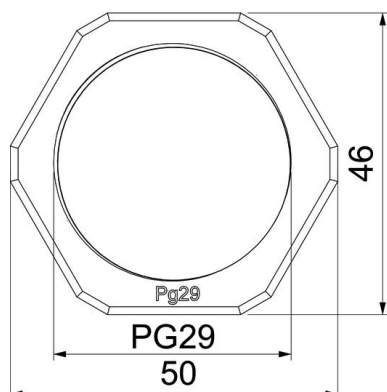

### Dane techniczne

Gwint	Pg_29
Rodzaj gwintu	PG
Rozmiar gwintu metrycznego/PG	29
Wzmocniona włóknem szklanym	brak
Bezhalogenowy	tak
Odporny na uderzenia	tak
Rozmiar klucza	46