

# Karta charakterystyki technicznej

## Przeciwnakrętka, gwint PG

Numery katalogowe: 2043165



Przeciwnakrętka zgodna z DIN 46320, z gwintem PG zgodnie z DIN 40430.

Uwaga: Polistyrenowe nakrętki zabezpieczające należy dokręcać umiarkowanie ze względu na ryzyko pęknięć naprężeniowych!



PS Polistyren

### Dane podstawow

Numery katalogowe	2043165
Typ	116 PG16
Oznaczenie 1	Kontrnakrętka
Wytwórca	OBO
Wymiar	PG16
Kolor	jasnoszary; RAL 7035
Materiał	Polistyren
Najmniejsza jednostka sprzedaży	100
Jednostka opakowania	Sztuk
Ciężar	0,226 kg
Jednostka wagi	kg/100 szt.

# Karta charakterystyki technicznej

## Przeciwnakrętka, gwint PG

Numery katalogowe: 2043165



### Wymiary



Wymiar E	33 mm
Wymiar L	6 mm

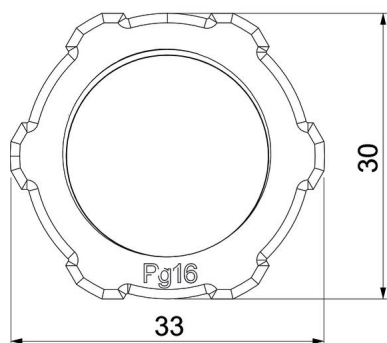

### Dane techniczne

Gwint	Pg_16
Rodzaj gwintu	PG
Rozmiar gwintu metrycznego/PG	16
Wzmocniona włóknem szklanym	brak
Bezhalogenowy	tak
Odporny na uderzenia	tak
Rozmiar klucza	30