

# Karta charakterystyki technicznej

Redukcja, gwint metryczny

Numery katalogowe: 2030661

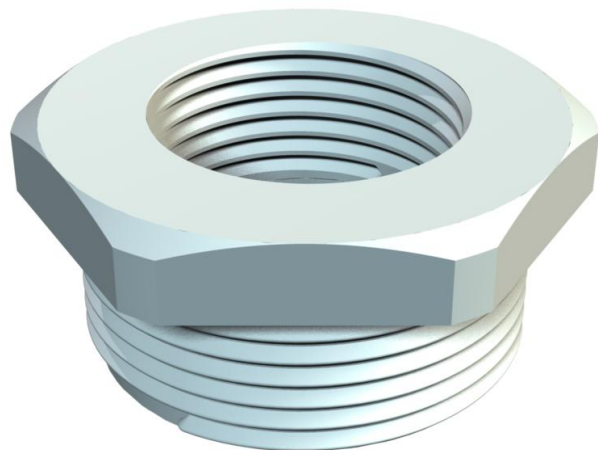

Redukcja, z wewnętrznym i zewnętrznym gwintem metrycznym.



PA Poliamid

## Dane podstawow

Numery katalogowe	2030661
Typ	107 R M50-32 PA
Oznaczenie 1	Redukcja
Wytwórca	OBO
Wymiar	M50-M32
Kolor	jasnoszary; RAL 7035
Materiał	Poliamid
Najmniejsza jednostka sprzedaży	25
Jednostka opakowania	Sztuk
Ciężar	2,2 kg
Jednostka wagi	kg/100 szt.

# Karta charakterystyki technicznej

Redukcja, gwint metryczny

Numery katalogowe: 2030661



## Wymiary

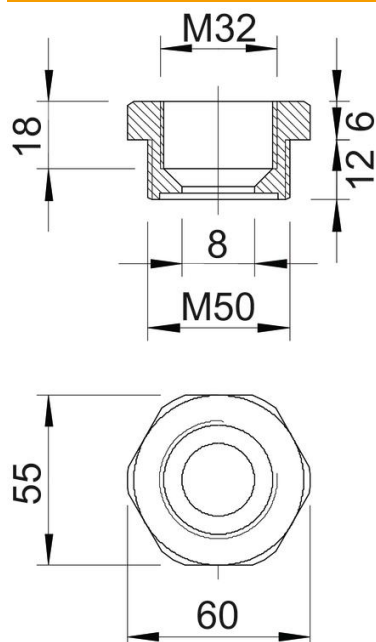

Wymiar E	60 mm
Wymiar L	18 mm
Wymiar L1	12 mm
Wymiar L2	6 mm
Wymiar L3	18 mm

## Dane techniczne

strefy zagrożone wybuchem	brak
Rodzaj gwintu zewnętrznego	metryczny
Rodzaj gwintu wewnętrznego	metryczny
Długość gwintu	12 mm
Wymiar zewnętrznego gwintu metrycznego	50
Wymiar wewnętrznego gwintu metrycznego	32
Bezhalogenowy	tak
Rozmiar klucza	55
Niklowany	brak